

Panasonic®

Service · Assistance · Accessories
800-338-0552(In USA)
www.panasonic.com/beauty

IN USA CONTACT:
Panasonic Consumer
Electronics Company
One Panasonic Way 2F-3
Secaucus, NJ 07094

IN PUERTO RICO CONTACT:
Panasonic Sales Company
Division of Matsushita
Electric of Puerto Rico, Inc.
San Gabriel Industrial Park
65th Infantry Avenue KM9.5
Carolina, Puerto Rico 00630

IN CANADA CONTACT:
AU CANADA, CONTACTER:
Panasonic Canada Inc.

5770 Ambler Drive, Mississauga,
Ontario L4W 2T3
(905) 624-5010
Vancouver: (604) 278-4211
Calgary: (403) 295-3955
Toronto: (905) 624-8447
Montréal: (514) 633-8684

En México:
Panasonic de México, S.A de C.V.
México D.F.
Amores 1120, Col. del Valle, 03100
Tel: 54 88 10 00

No.1 EN FR ES (U.S.A./CANADA)

Printed in China
Imprimé en Chine
Impreso en China

Wet/Dry Rechargeable Shaver
Rasoir rechargeable pour utilisation avec ou sans mousse
Afeitadora Recargable Húmedo/Seco

Operating Instructions

Manuel d'utilisation

Instrucciones de operación

Model No.	ES2206
N° de modèle	ES2206
Modelo No.	ES2206

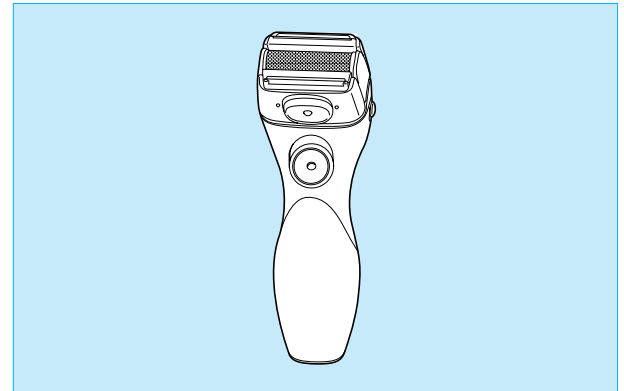

- Before operating this unit, please read these instructions completely.
- Il est recommandé de lire attentivement ce manuel avant d'utiliser l'appareil.
- Antes de operar este aparato, lea este instructivo en su totalidad.

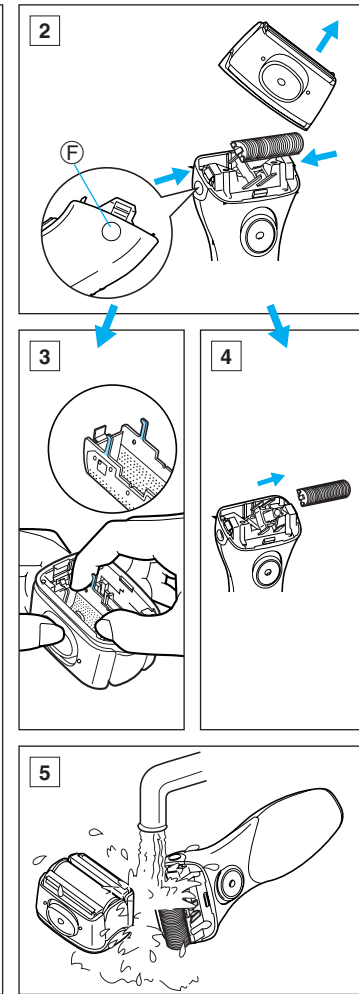
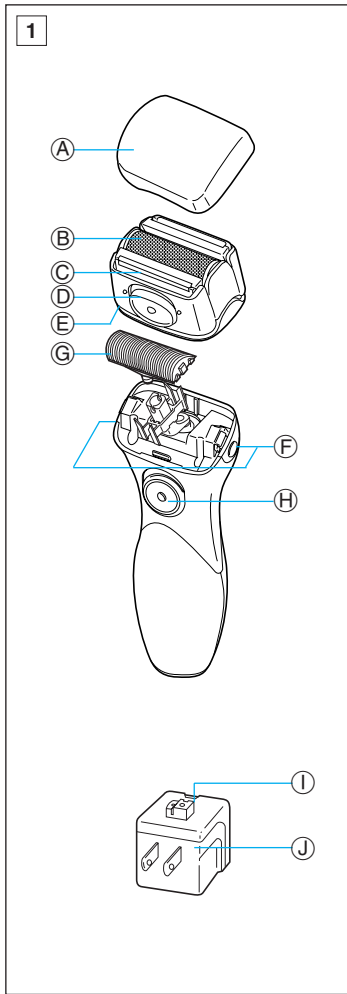

2

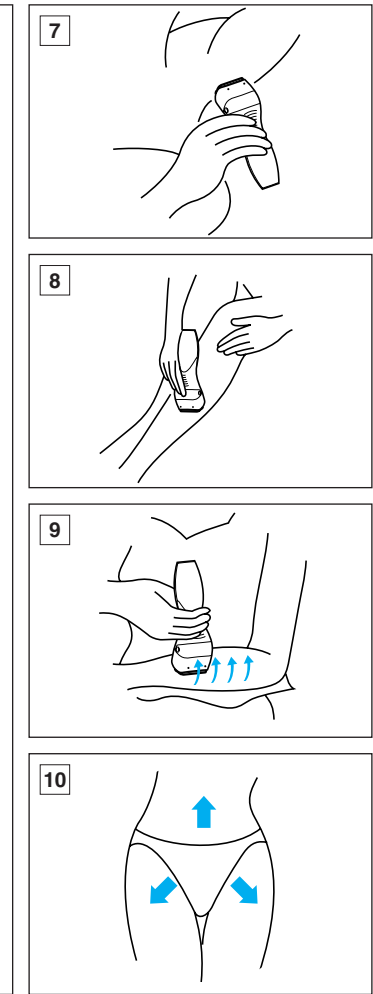
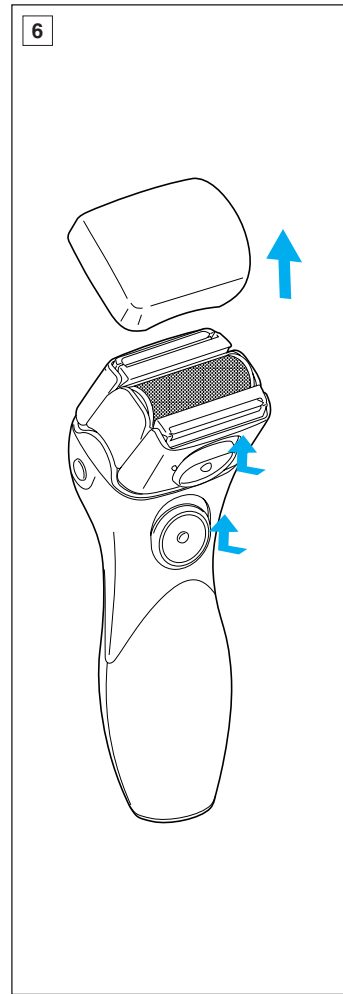

3

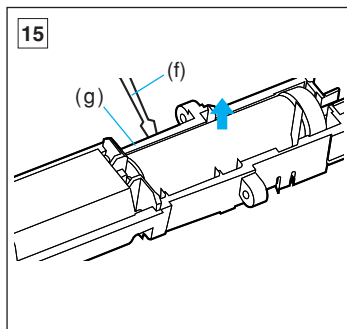
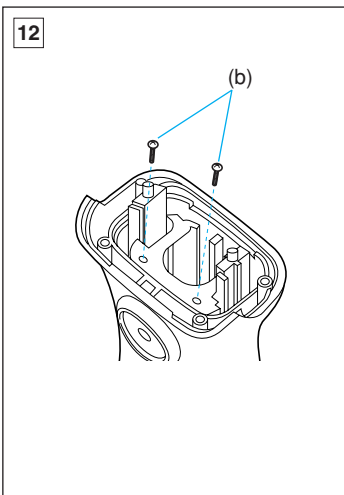
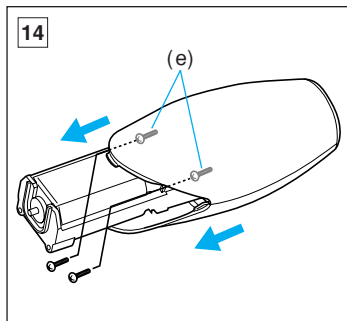
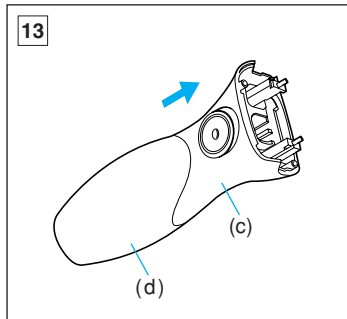
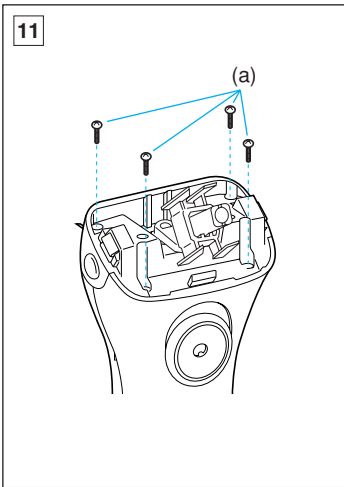

Index
Indice
Indice

ENGLISH	Page	6
FRANÇAIS	Page	11
ESPAÑOL	Página	16

IMPORTANT SAFETY INSTRUCTIONS

When using an electrical appliance, basic precautions should always be followed, including the following: Read all instructions before using this appliance.

DANGER To reduce the risk of electric shock:

1. Do not reach for the appliance if it has fallen into water.
2. Do not place or store the charging adaptor where it can fall into a tub or sink. Do not place or drop it into water or other liquid.
3. Before charging the shaver, wipe off any moisture from the shaver and charging adaptor. Always handle with dry hands.
4. Always charge the shaver in a cool, dry place.
5. Except when charging, always unplug the charging adaptor from the electrical outlet.
6. Unplug this appliance before cleaning.

WARNING To reduce the risk of burns, fire, electric shock, or injury to persons:

1. Do not use this shaver with damaged shaving blades and/or foil.
2. Close supervision is necessary when this shaver is used by, on or near children or invalids.
3. Use this appliance only for its intended use as described in this manual. Do not use attachments not recommended by the manufacturer.
4. Never operate the charging adaptor if it has a damaged plug, if it is not working properly, if it has been dropped or damaged or dropped into water. Return the appliance to a service center for examination and repair.
5. Never drop or insert any object into any opening.
6. Keep the plug away from heated surfaces.
7. Do not use outdoors or operate where aerosol (spray) products are being used or where oxygen is being administered.

SAVE THESE INSTRUCTIONS

Before use

This Ladies' Wet/Dry shaver can be used for wet shaving with shaving lather or for dry shaving. You can use this watertight shaver in the shower and clean it in water. Our research has shown that you can enjoy closer and smoother shaves with the three floating heads and the sharpest blades. And our pop-up trimmer will be able to cut longer hairs with ease. Treat yourself to wet lather shaves for at least three weeks and notice the difference.

Cleaning is so simple. Just rinse out the shaving head under the tap or shower. No mess, no fuss!

Charge the shaver for at least 8 hours before using it for the first time or when it has not been in use for more than six months.

Parts identification

(see fig. 1)

- (A) Protective cap
- (B) Outer foil
- (C) Trimmer
- (D) Pop-up trimmer switch
- (E) Outer foil frame
- (F) Outer foil frame release button
- (G) Inner blade
- (H) On/Off switch
- (I) Charging indicator lamp
- (J) Charging stand

Charging

Charge the shaver fully for 8 hours before using it for the first time, when it seems to be losing speed, or when it has not been used for an extended period. If not used regularly, the shaver should be recharged every six months to preserve battery life.

Charging once a week is recommended. A full charge will supply enough power for about 7 shaves (three minutes per shave).

Switch the shaver off and **set it firmly into the charging stand**. Keep the stand level. Plug into an AC outlet.

The charge indicator lamp will glow and it will stay on until the charging stand is removed from the AC outlet.

Using your shaver

(see fig. 6 through 10)

Remove the protective cap and apply shaving lather generously. For the best results, move the shaver in back and forth directions, while keeping the shaver head at a right angle (90°) to your skin so that the two trimmers and outer foil work together at the same time. Slide the pop-up trimmer switch up when using the pop-up trimmer to cut long hairs (see fig. 6).

- Underarm (see fig. 7)
Hold your arm up enough to stretch your skin and shave back and forth.
- Legs (see fig. 8)
Be sure to move the shaver from ankle to knee.
- Arms (see fig. 9)
Be sure to move the shaver from outside to inside.

- Bikini (see fig. 10)

It is recommended to use the pop-up trimmer for proper shave.

Cleaning

(see fig. 5)

For cleanliness and convenience, we recommend that you clean your shaver with water and a liquid hand soap. Regular cleaning will keep your shaver in good condition while preventing odors or bacteria from developing, and maintain the cutting performance.

With the outer foils in place, apply some hand soap onto the outer foils. Turn the shaver on and turn off after few seconds.

Next, press the outer foil frame release buttons to remove the outer foil frame and rinse the inner blade/outer foils under running water or in a basin.

DO NOT USE BOILING WATER.

Next, close the outer foil frame and dry it gently. After the shaving head is dry, place the protective cap.

Replacing shaving head components

It is recommended that you replace the outer foil at least once every year and the inner blade at least once every two years to maintain your shaver's cutting performance.

Replacing the outer foil

(see fig. 2, 3)

Press the outer foil frame release buttons to remove the outer foil frame .

Then, squeeze the front and the back

side of the foil frame and lift up one of the two knobs on the outer foil.

Inserting the new outer foil

Slip the foil into the frame and guide the plastic edges onto the hooks in the foil frame until it clicks into the shaver.

Replacing the inner blade

(see fig. 2, 4)

Squeeze the outer foil release buttons and lift the outer foil frame upward to remove it. Remove the inner blade by grasping it firmly at both ends and pulling straight away from the shaver. To insert the new inner blade, hold the blade at both ends and press downward until it snaps into the shaver.

ATTENTION:

The product you have purchased is powered by a nickel cadmium battery which is recyclable. At the end of its useful life, under various state and local laws, it is illegal to dispose of this battery into your municipal waste stream. Please call 1-800-8-BATTERY for information on how to recycle this battery.



How to remove the built-in rechargeable battery before disposal of shaver

The battery in this shaver is not intended to be replaced by consumers. However, the battery may be replaced at an authorized service center. The procedure described below is intended only for removal of the rechargeable battery for the purpose of proper disposal.

WARNING:

Do not attempt to replace the battery for the purpose of reusing the shaver. This could result in the risk of fire or electric shock.

1. Remove four screws (a). (see fig. 11)
2. Remove two screws (b). (see fig. 12)
3. Pull the housing (c) out of the end cap (d). (see fig. 13)
4. Remove two screws (e) inside of the end cap and pull the battery. (see fig. 14)
5. Using a flat screwdriver (f), and insert into the space (g) to remove the battery. (see fig. 15)

ATTENTION:

This laws of various states and municipalities restrict disposal of rechargeable batteries (and products from which such batteries have not been removed) in ordinary household waste. Please comply with your local laws. If you are not certain as to proper disposal, please contact your local sanitation department.

Caution

- Do not charge the shaver where the temperature is below 0°C (32°F) or above 40 °C (104°F), where it will be exposed to direct sunlight or a heat source, or where there is a lot of moisture.
- Use only the included shaver charging stand RE3-40 to charge the ES2206 shaver.
- Dry the shaver completely before setting it in the charging stand.
- Keep the charging stand away from water and handle it only with dry hands. Do not use an extension cord to connect the charging stand to an outlet.
- The shaver may not immediately begin to charge after being placed into the charging stand after use. Allow the shaver to sit in the charging stand for a few minutes and check again to make sure that it is being charged.
- Store the charging stand in a dry area where it will be protected from damage.

- The outer foil is very thin. If handled improperly, it can be easily damaged. To avoid personal injury, do not use the shaver if it has a damaged foil or inner blade.
- Wash the shaver in boiling water. Do not use salt water or boiled water. Also, do not use cleaning products that are designed for toilets, bathrooms or kitchen appliances. Do not submerge the shaver for a long time.
- Do not wipe any part of the shaver with thinner, benzine or alcohol. Clean it by using a cloth dampened with soapy water.
- Do not take the housing apart as this can affect the watertight construction.

Specifications

Power source: 100-120 V, 50-60 Hz
 Motor voltage: 1.2 V DC
 Charging time: 8 hours

This product is intended for household use only.

READ ALL INSTRUCTIONS BEFORE USE.

FOR YOUR CONVENIENCE, WE HAVE ESTABLISHED A TOLL-FREE (IN USA ONLY) NATIONAL ACCESSORY PURCHASE HOT LINE AT 1-800-338-0552.

CONSIGNES DE SECURITE IMPORTANTES

Lors de l'utilisation d'un appareil électrique, observez toujours les précautions de base, y compris

les suivantes:
 Lisez toutes les instructions avant d'utiliser cet appareil.

DANGER Pour réduire les risques d'électrocution:

1. Ne saisissez pas l'appareil s'il est tombé dans l'eau. Débranchez-le immédiatement.
2. Ne placez pas ou ne rangez pas l'adaptateur de charge dans un endroit où il pourrait tomber dans une baignoire ou dans un évier. Ne le placez pas ou ne le faites pas tomber dans l'eau ou dans tout autre liquide.
3. Avant de charger le rasoir, essayez toute humidité du rasoir et de l'adaptateur de charge. Manipulez-les toujours avec les mains sèches.
4. Chargez toujours le rasoir dans un endroit frais et sec.
5. Sauf pendant la charge, débranchez-toujours l'adaptateur de charge de la prise secteur.
6. Débranchez cet appareil avant de le nettoyer.

AVERTISSEMENT Pour réduire les risques de brûlure, d'incendie, d'électrocution ou de blessures personnelles:

1. N'utilisez pas ce rasoir avec des lames de rasage et/ou la grille endommagées.
2. Une supervision rapprochée est nécessaire lorsque ce rasoir est utilisé à proximité ou par des enfants ou des invalides.
3. N'utilisez cet appareil que pour son usage prescrit tel qu'il est décrit dans ce manuel. N'utilisez pas d'accessoires qui ne sont pas recommandés par le fabricant.
4. Ne faites jamais fonctionner l'adaptateur de charge si son cordon ou sa fiche sont endommagés. S'il ne fonctionne pas correctement, cela signifie qu'il est tombé, qu'il est endommagé ou qu'il est tombé dans l'eau. Retournez l'appareil à un centre de dépannage pour le faire examiner et réparer.
5. Ne laissez jamais tomber ou n'insérez jamais d'objets dans aucune des ouvertures.
6. Gardez le cordon éloigné de toute surface chauffée.
7. N'utilisez pas l'appareil à l'extérieur où des produits aérosols (vaporisateur) sont utilisés ou bien là où de l'oxygène est administrée.

CONSERVEZ CES INSTRUCTIONS

Avant l'utilisation

Ce rasoir Ladies Wet/Dry peut être utilisé pour le rasage à l'eau pour un rasage avec de la mousse à raser ou pour un rasage à sec. Ce rasoir étanche peut être utilisé dans la douche et nettoyé dans de l'eau. Nos recherches ont démontré que l'on peut savourer des rasages de plus près et en plus de douceur avec trois têtes flottantes et des lames les plus affilées. Et notre tondeuse rétractable est capable de couper facilement les longs poils. Faites vous plaisir avec des rasages à l'eau avec de la mousse à raser pendant au moins trois semaines et constatez la différence.

Le nettoyage est tellement simple. Il vous suffit de rincer la tête de rasage sous le robinet ou sous la douche. Pas de saletés, pas d'embarras! Chargez le rasoir pendant au moins 8 heures avant de l'utiliser pour la première fois ou bien lorsqu'il n'a pas été utilisé pendant plus de six mois.

Identification des pièces

(voir la figure 1)

- AF Capuchon de protection
- BF Grille externe
- CF Tondeuse
- DF Déclencheur de la tondeuse rétractable
- EF Bouton de libération du cadre de la grille externe
- FF Cadre de la grille externe
- GF Lame interne
- HF Interrupteur Marche/Arrêt
- IF Capuchon d'extrémité
- JF Témoin d'indication de charge
- KF Support de charge

Charge

Chargez complètement le rasoir pendant 8 heures pour la première fois, lorsqu'il semble perdre de la vitesse ou bien lorsqu'il n'a pas été utilisé pendant une longue période. S'il n'est pas utilisé régulièrement, le rasoir doit être rechargé tous les six mois pour préserver la durée de vie de la pile.

Il est recommandé de la charger une fois par semaine. Une pleine charge fournit suffisamment de puissance pour environ 7 rasages (trois minutes par rasage).

Mettez le rasoir sur Arrêt et placez-le bien fermement sur le support de charge. Maintenez le support horizontal. Branchez-le dans une prise secteur.

Le témoin d'indication de charge s'allume et reste allumé jusqu'à ce que la fiche soit retirée de la prise secteur.

Utilisation du rasoir

(voir les figures 6 à 10)

Retirez le capuchon de protection et appliquez une généreuse couche de mousse à raser. Pour les résultats les meilleurs, faites aller et venir le rasoir tout en gardant la tête de rasage à angle droit (90°) par rapport à votre peau de façon à ce que les deux tondeuses et la grille externe travaillent ensemble en même temps. Faites glisser le bouton de la tondeuse rétractable pour utiliser la tondeuse rétractable pour couper les poils longs (voir la figure 6).

• Aisselles (voir la figure 7)

Tenez votre bras suffisamment élevé pour que votre peau soit tendue et rasez avec un mouvement de va et vient.

- Jambes (voir la figure 8)
Veillez à bien appliquer le rasoir des chevilles aux genoux.
- Bras (voir la figure 9)
Veillez à bien appliquer le rasoir de l'extérieur vers l'intérieur.
- Bikini (voir la figure 10)
Il est recommandé d'utiliser la tondeuse rétractable pour un bon rasage.

Nettoyage

(voir la figure 5)

Pour la propreté et la commodité, nous vous recommandons de nettoyer votre rasoir à l'eau et au savon à mains liquide. Un nettoyage régulier maintient votre rasoir en bonnes conditions tout en prévenant les odeurs et les bactéries de se former et conserve la performance de coupe.

Avec les grilles externes en place, appliquer un peu de savon à mains sur les grilles externes. Mettez le rasoir en marche et arrêtez-le après quelques secondes.

Ensuite, appuyez sur le bouton de libération de la grille externe pour retirer le cadre de la grille externe et rincez la lame interne et les grilles externes sous de l'eau courante ou dans un lavabo.

NE L'UTILISEZ PAS DANS DE

L'EAU BOUILLANTE:

Il est recommandé que vous changiez la grille externe au moins une fois par an et la lame interne au moins tous les deux ans afin de conserver la performance de rasage de votre rasoir.

Remplacement des composants de la tête de rasage

Il est recommandé de remplacer la grille externe au moins une fois par an et la lame interne au moins une fois tous les deux ans afin de conserver sa performance de coupe à votre rasoir.

Remplacez la grille externe

Appuyez sur le bouton de libération du cadre de la grille externe pour retirer le cadre de la grille interne. (voir la figure 2)

Puis faites pression sur l'avant et sur l'arrière du cadre de la grille et soulevez un des deux boutons de la grille externe. (voir la figure 3)

Insérez la nouvelle grille externe

Faites glisser la grille dans le cadre et guidez les bords en plastique dans les crochets du cadre de la grille jusqu'à ce qu'ils s'encliquettent dans le rasoir.

Remplacement des lames internes

(voir la figure 4)

Faites pression sur les boutons de libération de la grille externe et soulevez le cadre de la grille externe pour la retirer. Retirez la lame interne en la saisissant fermement aux deux extrémités et en la tirant droit vers vous. Pour insérer la lame interne neuve, tenez la lame aux deux extrémités et faites pression vers le bas jusqu'à ce qu'elle s'encliquette dans le rasoir.

ATTENTION:

Le produit que vous venez d'acheter est alimenté par une pile au cadmium de nickel recyclable. A la fin de sa vie utile, dans divers départements et sous différentes lois, il est illégal de mettre cette pile au rebut avec les déchets municipaux. Veuillez appeler 1-800-8-BATTERY pour les informations concernant le recyclage de cette pile.



Enlèvement de la pile rechargeable incorporée avant de mettre le rasoir au rebut

La pile de ce rasoir n'est pas supposée être remplacée par les consommateurs. Cependant, la pile peut être remplacée dans un centre de dépannage agréé. La procédure décrite ci-dessous ne concerne que l'enlèvement de la pile rechargeable pour la mettre au rebut convenablement.

AVERTISSEMENT:

N'essayez pas de remplacer la pile dans le but de réutiliser le rasoir. Cela peut entraîner un risque d'incendie ou d'électrocution.

1. Retirez les quatre vis (a). (voir la figure 11)
2. Retirez les deux vis (b). (voir la figure 12)
3. Faites ressortir le logement (c) de l'extrémité du capuchon (d). (voir la figure 13)
4. Retirez les deux vis (e) de l'intérieur de l'extrémité du capuchon et tirez la pile. (voir la figure 14)
5. Insérez un tournevis à tête plate, (f) dans l'espace (g) pour retirer la pile. (voir la figure 15)

ATTENTION:

Les lois des différents départements et municipalités limitent la mise au rebut des piles rechargeables (et des produits desquels de telles piles n'ont pas été retirées) avec les déchets ménagers ordinaires. Veuillez vous conformer aux lois locales en vigueur. Si vous n'êtes pas certaine de la mise au rebut correcte, veuillez contacter le service d'hygiène local.

Attention

- Ne chargez pas le rasoir là où la température est au-dessus de 0°C (32°F) ou au-dessus de 40°C (104°F), là où il sera exposé à la lumière directe du soleil ou à une source de chaleur, ou là où l'humidité est importante.
- N'utilisez que le support de charge RE3-40 du rasoir inclus pour charger le rasoir ES2206.
- Le cordon d'alimentation du chargeur ne peut pas être remplacé. Si le cordon est

endommagé, mettez le chargeur entier au rebut.

- Séchez complètement le rasoir avant de le placer dans le support de charge.
- Gardez le chargeur éloigné de l'eau et ne le manipulez qu'avec les mains sèches. N'utilisez pas de rallonge pour connecter le support de charge à une prise secteur.
- Le rasoir peut ne pas commencer à charger immédiatement après avoir été placé dans le support de charge après son utilisation. Laissez le rasoir dans le support de charge pendant quelques minutes et vérifiez de nouveau que la charge est en cours.
- Saisissez la fiche pour débrancher le support de charge d'une prise de courant. Tirer sur le cordon peut endommager ce dernier.
- Rangez le support de charge et son cordon dans un endroit sec où ils seront protégés de tout dégât.
- La grille externe est extrêmement fine. Si elle est mal manipulée, elle peut être facilement endommagée. Afin de prévenir toute blessure personnelle, n'utilisez pas le rasoir s'il présente une grille externe ou une lame interne endommagées.
- Lavez le rasoir à l'eau du robinet. N'utilisez pas d'eau salée ou d'eau bouillante. Egalement, n'utilisez pas de produits de nettoyage conçus pour les toilettes, les salles

de bain ou les appareils de cuisine. Ne submergez pas le rasoir pendant longtemps.

- N'essuyez aucune pièce du rasoir avec du diluant, du benzène ou de l'alcool. Nettoyez-les en utilisant un chiffon humecté d'eau savonneuse.
- Ne démontez pas le logement, cela peut affecter l'étanchéité de la construction.

Fiche technique

Alimentation: 100-120 V, 50-60 Hz
Tension du moteur: 1,2 V CD
Durée de la charge: 8 heures

Ce produit est conçu pour un usage ménager seulement.

LISEZ TOUTES LES INSTRUCTIONS AVANT L'UTILISATION.

POUR VOTRE COMMODITE, NOUS AVONS ETABLI UN NUMERO DE LIGNE DIRECTE D'APPEL GRATUIT (AU ETATS-UNIS SEULEMENT) POUR L'ACHAT D'ACCESSOIRES NATIONAUX A 1-800-338-0552.

INSTRUCCIONES DE SEGURIDAD IMPORTANTES

Al usar un electrodoméstico, se deberán seguir siempre precauciones básicas,

incluyendo las siguientes:
Lea todas las instrucciones antes de usar este aparato.

PELIGRO Para reducir el riesgo de choque eléctrico:

1. No recoja el aparato si éste ha caído en el agua. Desenchúfelo inmediatamente.
2. No coloque ni almacene el adaptador de carga en donde pudiera caerse a una bañera o a un fregadero. No lo coloque ni lo deje caer en el agua u otro líquido.
3. Antes de cargar la afeitadora, limpie cualquier humedad de la afeitadora y del adaptador de carga. Manéjelos siempre con manos secas.
4. Cargue siempre la afeitadora en un lugar fresco y seco.
5. Excepto al cargar, desenchufe siempre el adaptador de carga del tomacorriente.
6. Desenchufe este aparato antes de la limpieza.

ADVERTENCIA Para reducir el riesgo de quemaduras, incendio, choque eléctrico o herida a personas:

1. No use esta afeitadora con cuchillas de afeitado y/o lámina metálica dañadas.
2. Es necesario una supervisión cercana cuando esta afeitadora es usada por, en o cerca de niños o inválidos.
3. Use este aparato sólo para el uso al que se lo destina como se describe en este manual. No use aditamentos no recomendados por el fabricante.
4. Nunca opere el adaptador de carga si tiene un cordón o un enchufe dañado. si no está funcionando correctamente, si lo han dejado caer o dañado o lo han dejado caer en el agua. Devuelva el aparato a un centro de servicio para su examen y reparación.
5. Nunca deje caer ni inserte un objeto en alguna abertura.
6. Mantenga el cordón lejos de superficies recalentadas.
7. No lo use en el exterior ni lo opere donde productos de aerosol (chisguetes) estén siendo usados o donde oxígeno estuviera siendo administrado.

GUARDE ESTAS INSTRUCCIONES

Antes del uso

Esta afeitadora para Damas Mojado/Seco puede ser usada para afeitadas húmedas con espuma de afeitar o para afeitadas en seco. Se puede usar esta afeitadora impermeable en la ducha y limpiarla en el agua. Nuestra investigación ha mostrado que se puede disfrutar de afeitadas más al rás y suaves con las tres cabezas flotantes y las chuchillas más fibudas. Y nuestro recortador desplegable podrá cortar pelos más largos con facilidad. Dése a sí misma afeitadas húmedas con espuma durante por lo menos tres semanas y vea la diferencia. La limpieza es tan simple. Simplemente enjuague la cabeza de afeitado bajo el grifo de agua o la ducha. ¡Limpio y sin complicaciones! Cargue la afeitadora durante por lo menos 8 horas antes de usarlas por primera vez o cuando no ha sido usada por más de seis meses.

Identificación de partes

(ver fig. 1)

- AF Tapa protectora
- BF Lámina exterior
- CF Recortador
- DF Interruptor de recortador desplegable
- EF Marco de lámina exterior
- FF Botón de soltar el marco de lámina exterior
- GF Cuchilla interior
- HF Interruptor encender/apagar
- IF Tapa del extremo
- JF Lámpara indicadora de carga
- KF Soporte de carga

Carga

Cargue la afeitadora completamente durante 8 horas antes de usarla por primera vez, cuando parezca que está perdiendo velocidad, o cuando no ha sido usada por un periodo de tiempo largo. Si no es usada regularmente, la afeitadora deberá ser recargada cada seis meses para preservar la vida de la batería. Se recomienda cargarla una vez a la semana. Una carga completa proveerá suficiente potencia para unas 7 afeitadas (tres minutos por afeitada). Apague la afeitadora y colóquela firmemente en el soporte de carga. Mantenga el soporte nivelado. Enchúfelo en una toma de CA. La lámpara del indicador de carga se encenderá y permanecerá encendida hasta que el enchufe sea retirado de la toma de CA.

Usando su afeitadora

(ver de fig. 6 a 10)

Retire la tapa protectora y aplique generosamente espuma de afeitar. Para mejores resultados, mueva la afeitadora hacia adelante y hacia atrás, mientras que mantiene la cabeza de la afeitadora a un ángulo recto (90°) con su piel de modo que los dos recortadores y la lámina exterior trabajen juntos al mismo tiempo. Deslice el interruptor del recortador desplegable hacia arriba cuando use el recortador desplegable para cortar pelos largos (ver fig. 6).

- Sobaco (ver fig. 7)

Mantenga su brazo lo suficientemente alto para estirar su piel y afeitar hacia adelante y hacia atrás.

- Piernas (ver fig. 8)

Asegúrese de mover la afeitadora

desde el tobillo hasta la rodilla.

- Brazos (ver fig. 9)
Asegúrese de mover la afeitadora desde el exterior hacia el interior.
- Bikini (ver fig. 10)
Se recomienda usar el recortador desplegable para una afeitada correcta.

Limpieza

(ver fig. 5)

Para limpieza y conveniencia, recomendamos que limpie su afeitadora con agua y jabón líquido para manos. Una limpieza regular mantendrá su afeitadora en buenas condiciones al tiempo que previene los olores y la formación de bacterias, y mantiene el rendimiento de corte.

Con las láminas exteriores en su lugar, aplique un poco de jabón de manos en las láminas exteriores. Encienda la afeitadora y apáguela después de unos segundos.

Luego, oprima los botones de soltar el marco de la lámina exterior para retirar el marco de la lámina exterior y enjuagar la(s) cuchilla interior/láminas exteriores con agua corriente o en un lavatorio.

NO USE AGUA HIRVIENDO

Después, cierre el marco de la lámina exterior y séquelo suavemente. Una vez que la cabeza esté seca, coloque la tapa protectora.

Reemplazando los componentes de la cabeza de afeitado

Se recomienda que reemplace la lámina exterior por lo menos una vez al año y la cuchilla interior por lo menos cada dos años para mantener el rendimiento de corte de su afeitadora.

Reemplazando la lámina exterior

Oprima los botones de soltar el marco de la lámina exterior para retirar el marco de la lámina exterior (ver fig. 2).

Luego, apriete el lado frontal y el posterior del marco de la lámina y levante uno de las dos perillas en la lámina exterior (ver fig. 3)

Insertando la lámina exterior nueva

Deslice la lámina en el marco y guíe los filos plásticos hacia los ganchos en el marco de la lámina hasta que entre con un clic en la afeitadora.

Reemplazando la cuchilla interior

(ver fig. 4)

Apriete los botones de soltar la lámina exterior y levante el marco de la lámina exterior hacia arriba para retirarlo. Retire la cuchilla interior cogiéndola firmemente por ambos extremos y jalándola hacia afuera de la afeitadora. Para insertar una nueva cuchilla, sostenga la cuchilla por ambos extremos y oprima hacia abajo hasta que se inserte en la afeitadora.

ATENCIÓN:

El producto que usted ha adquirido está impulsado por una batería de níquel cadmio que es reciclable. Al final de su vida útil, bajo variadas leyes estatales y locales, es ilegal deshacerse de esta batería en su sistema de basura municipal. Por favor llame a 1-800-8-BATTERY para información sobre cómo reciclar esta batería.



Cómo retirar la batería recargable incorporada antes de deshacerse de la afeitadora

La batería en esta afeitadora no está diseñada para ser reemplazada por consumidores. Sin embargo, la batería puede ser reemplazada en un centro de servicio autorizado. El procedimiento descrito más abajo tiene como intención sólo el retiro de la batería recargable con el propósito de deshacerse de ella de una forma correcta.

ADVERTENCIA:

No intente reemplazar la batería con el propósito de reusar la afeitadora. Esto podría resultar en el riesgo de incendio o choque eléctrico.

1. Retire cuatro tornillos (a). (ver fig. 11)
2. Retire dos tornillos (b). (ver fig. 12)
3. Jale el conjunto (c) hacia afuera de la tapa del extremo (d). (ver fig. 13)
4. Retire dos tornillos (e) dentro de la tapa del extremo y jale la batería. (ver fig. 14)
5. Usando un destornillador plano (f), insértelo dentro del espacio (g) para retirar la batería. (ver fig. 15)

ATENCIÓN:

Las leyes de varios estados y municipalidades restringen el modo de deshacerse de baterías recargables (y de productos de los que dichas baterías no han sido retiradas) en la basura doméstica. Por favor obedezca sus leyes locales. Si no está seguro de cómo deshacerse de ellas, póngase en contacto con su departamento de sanidad local.

Cuidado

- No cargue la afeitadora en donde la temperatura sea de menos de 0°C (32°F) o de más de 40°C (104°F), donde vaya a estar expuesta a la luz directa del sol o a una fuente de calor, o en donde haya mucha humedad.
- Use sólo el soporte de carga RE3-40 de la afeitadora incluido para cargar la afeitadora ES2206.
- El cordón de alimentación del soporte de carga no puede ser reemplazado; si se daña el cordón, el cargador entero deberá ser descartado.
- Seque completamente la afeitadora antes de colocarla en el soporte de carga.
- Mantenga el soporte de carga lejos del agua y manéjelo sólo con las manos secas. No use un cordón de extensión para conectar el soporte a una toma de corriente.
- Puede que la afeitadora no comience a cargar inmediatamente después de ser colocada en el soporte de carga después del uso.

Deje que la afeitadora permanezca sentada en el soporte de carga unos minutos y compruebe otra vez que esté siendo cargada.

- Coja el enchufe cuando desconecte el soporte de carga de una toma de corriente; el jalar el cordón puede dañarlo.
- Almacene el soporte de carga y su juego de cordón en un área seca en donde estará protegido contra daños.
- La lámina exterior es muy fina. Si no es manejada correctamente, puede dañarse fácilmente. Para evitar una herida personal, no use la afeitadora si tiene una lámina o una cuchilla interior dañadas.
- Lave la afeitadora en agua corriente. No use agua salada o agua hervida. Además, no use productos de limpieza que estén diseñados para servicios higiénicos, baños o artefactos de cocina. No sumerja la afeitadora durante un tiempo largo.
- No limpie ninguna parte de la afeitadora con diluyente, benzina o alcohol.
Límpuela usando un paño mojado con agua de jabón.
- No desmonte el conjunto ya que esto puede afectar la construcción impermeable.

Especificaciones

Fuente de poder: 100-120 V,
50-60 Hz
Voltaje del motor: 1.2 V CC
Tiempo de carga: 8 horas

Este producto está diseñado sólo para uso doméstico.

LEA TODAS LAS INSTRUCCIONES ANTES DE SU USO.

PARA SU CONVENIENCIA, HEMOS ESTABLECIDO UNA LINEA DIRECTA GRATUITA DE ADQUISICION DE ACCESORIOS NATIONAL (SOLO EN EEUU) EN EL 1-800-338-0552.